



ORVIBO

高斯语音智控屏 G1

(旋钮屏网关)

(安装指南)

包装清单

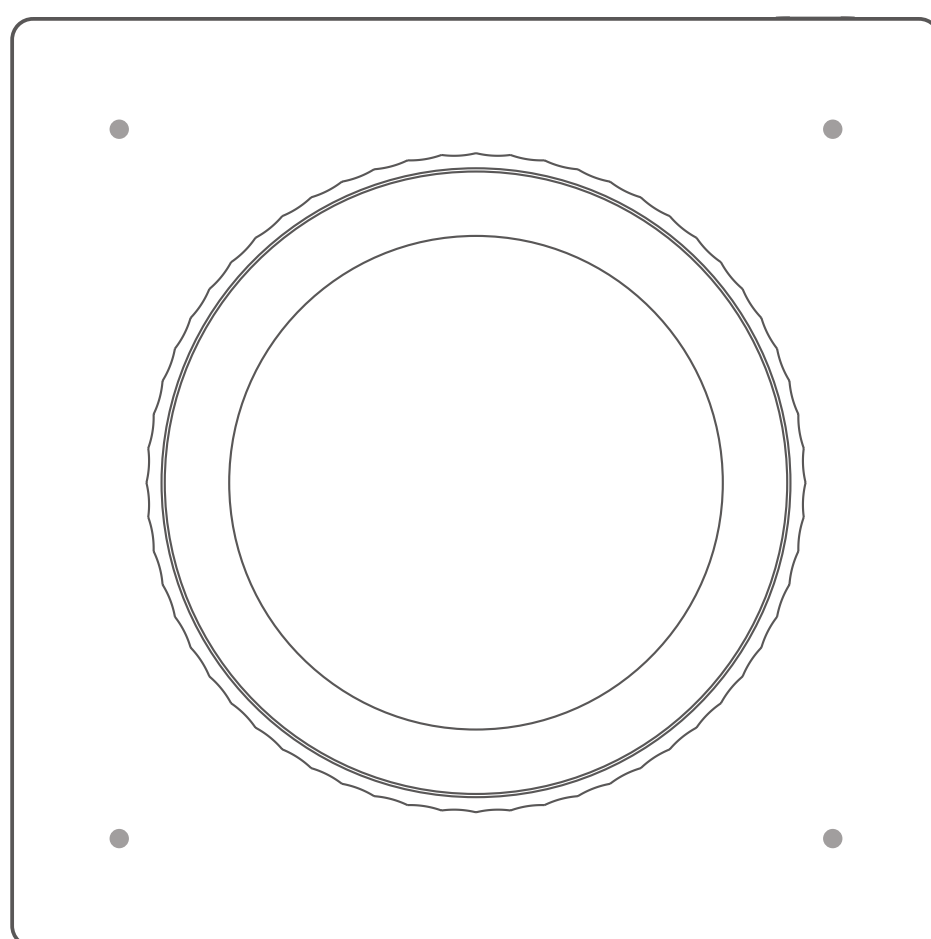

高斯语音智控屏 G1
(旋钮屏网关) x1

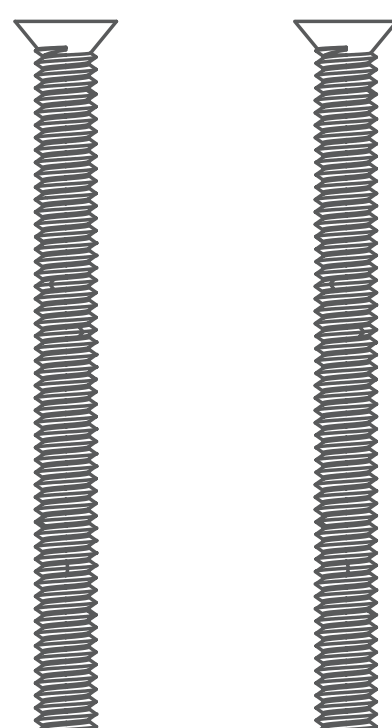

KM4 螺丝 x2



说明书 x1

自备工具

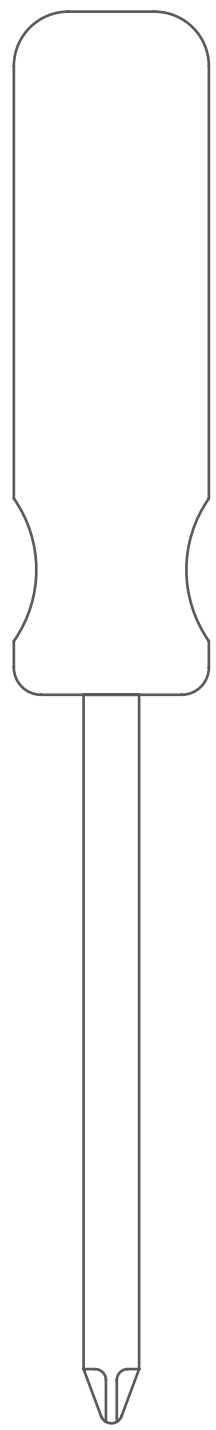

十字螺丝刀

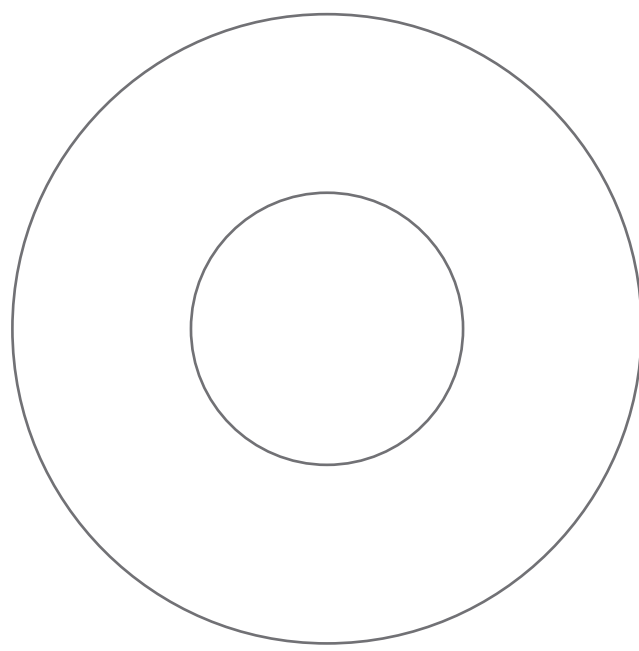

电工胶布

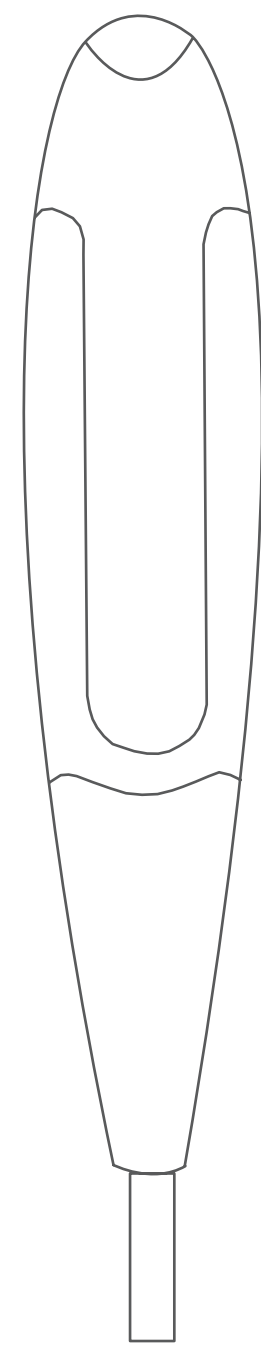

感应测电笔

部署零线需自备工具

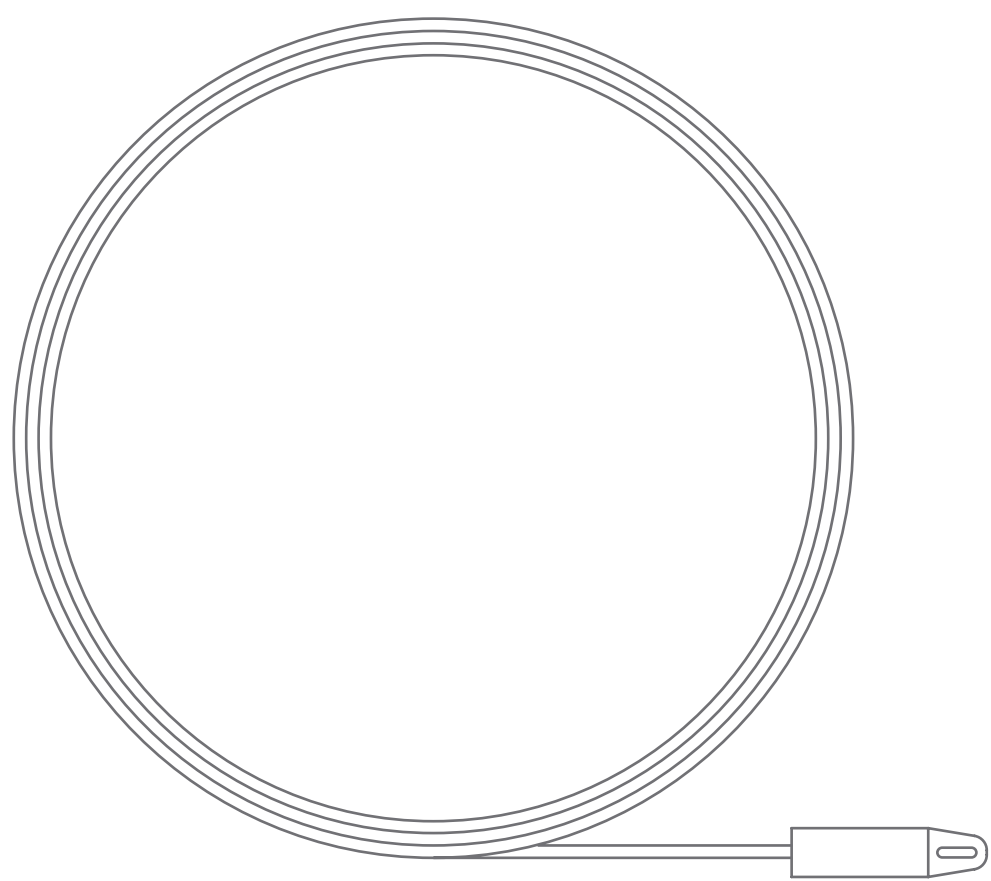

穿线器

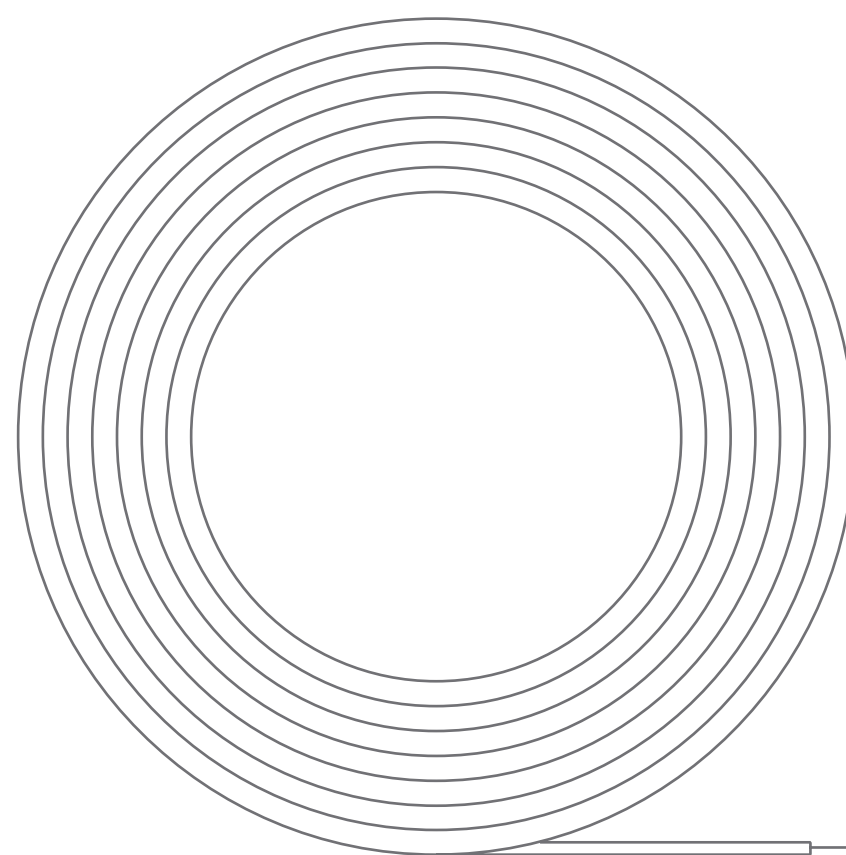

蓝色 2.5 平方软电线
(根据部署距离确定电线长度)

安装注意事项

- 1、⚠️ 本产品安装过程中涉及强电，需由专业电工安装，安装前请仔细阅读《安装指南》，不遵守《安装指南》操作可能会危及您的生命安全。
- 2、本产品仅限室内使用，且不可安装在浴室等潮湿环境。
- 3、本产品仅适用于海拔 2000 米以下地区安全使用。
- 4、请勿尝试自行维修本产品，应由授权的专业人士进行维修。
- 5、本产品的面板为玻璃材质，在安装和使用时请注意玻璃面板的保护，若发现玻璃面板破损，请及时联系售后，避免意外划伤。

安装过程中如有疑问请拨打欧瑞博安装与服务电话：**400-060-6050**。

安装位置

在墙面标准 86 暗盒位置安装。

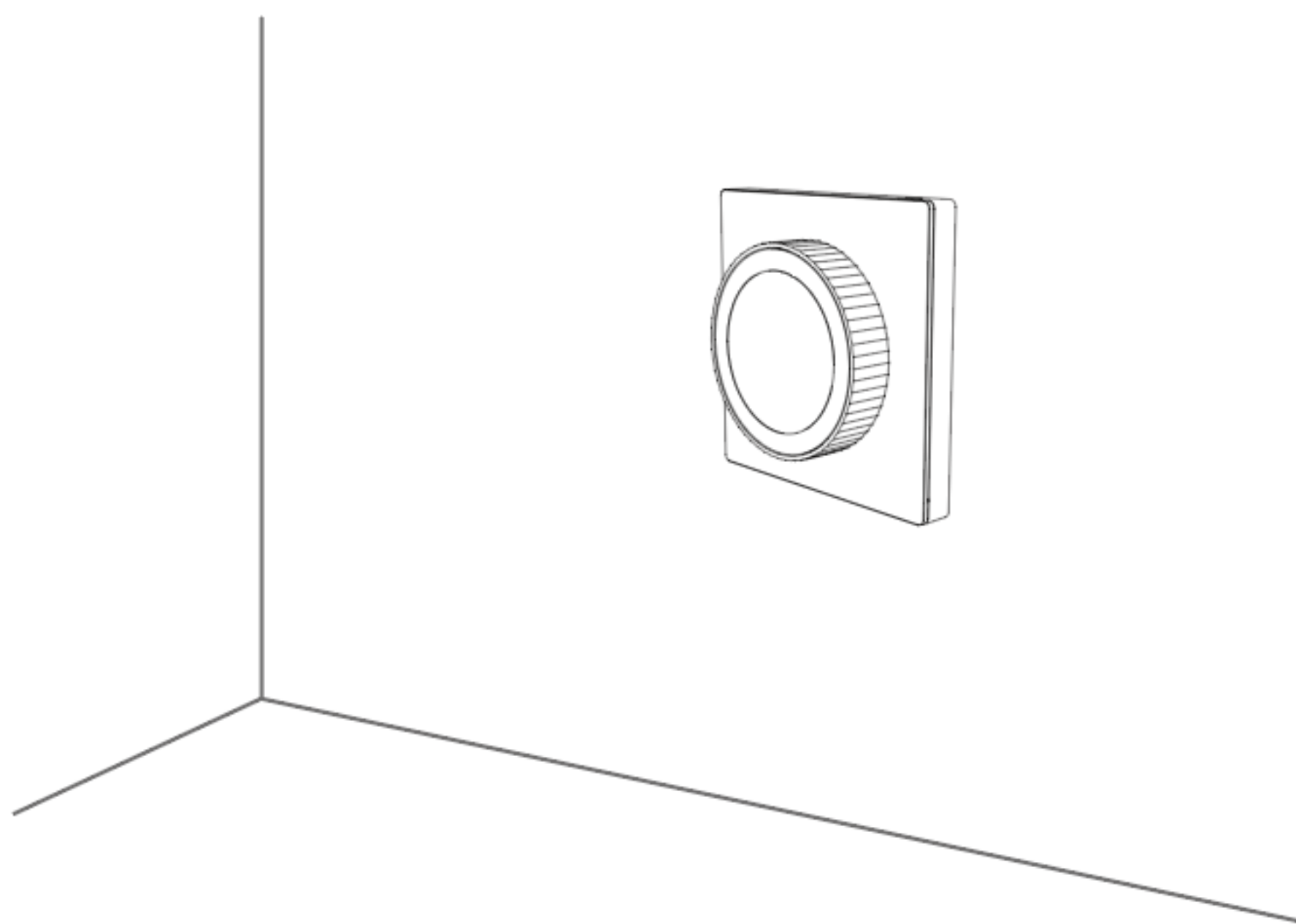

安装条件

本产品采用零火线供电，暗盒内需具备零线，如暗盒内没有零线需布设零线。

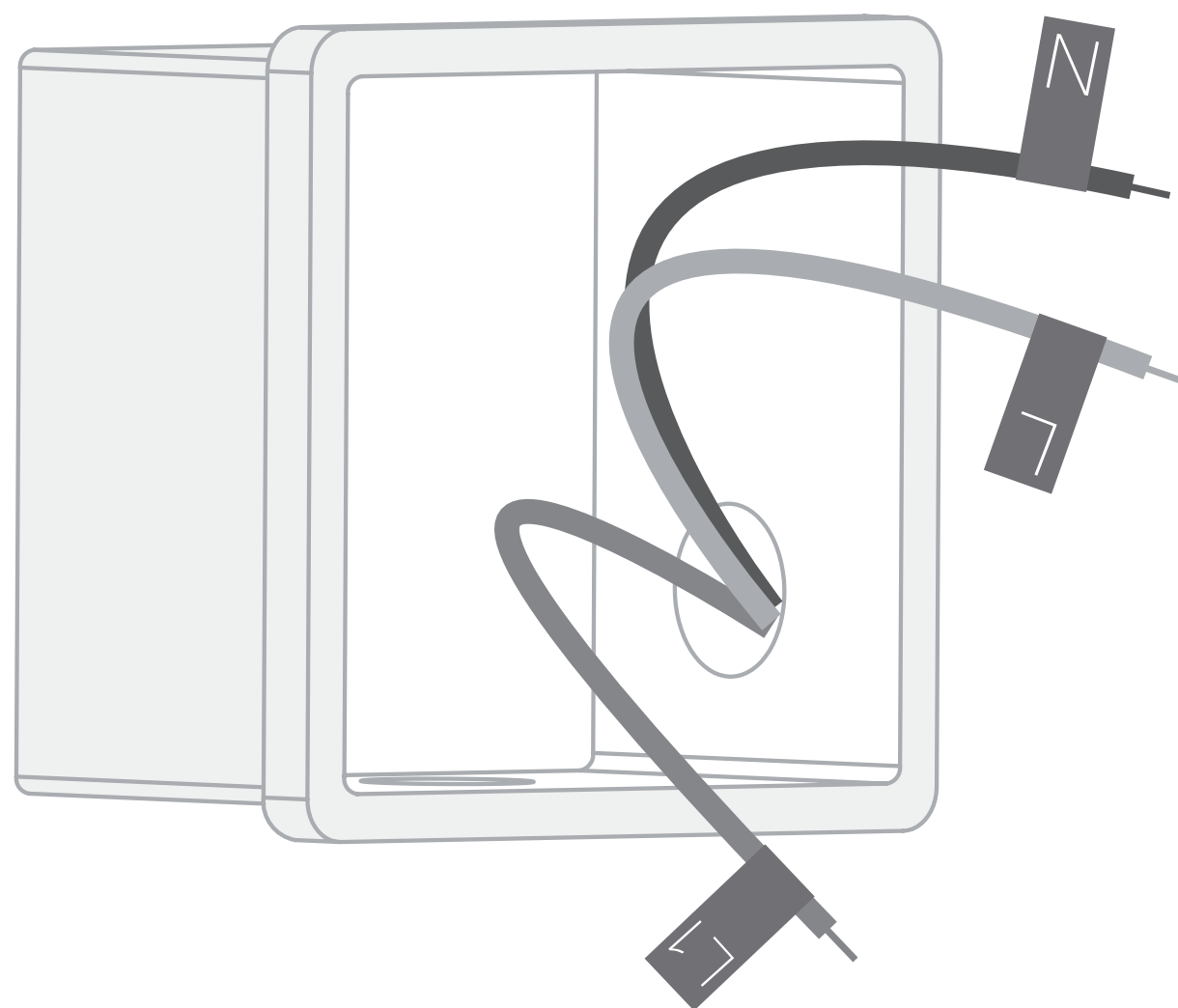

产品安装

1. 安装前请关闭断电路。

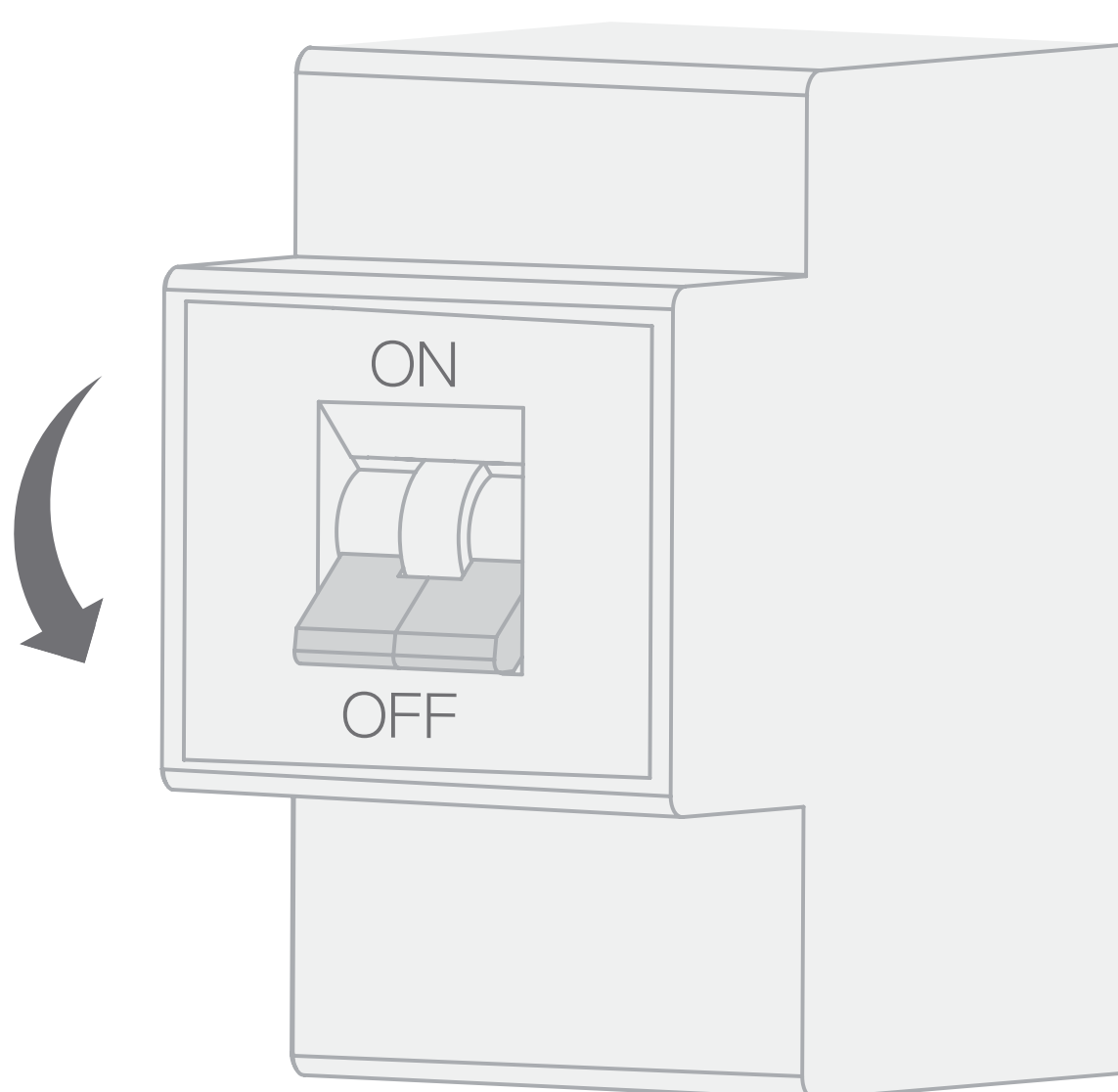

2. 拆开面板和底盒

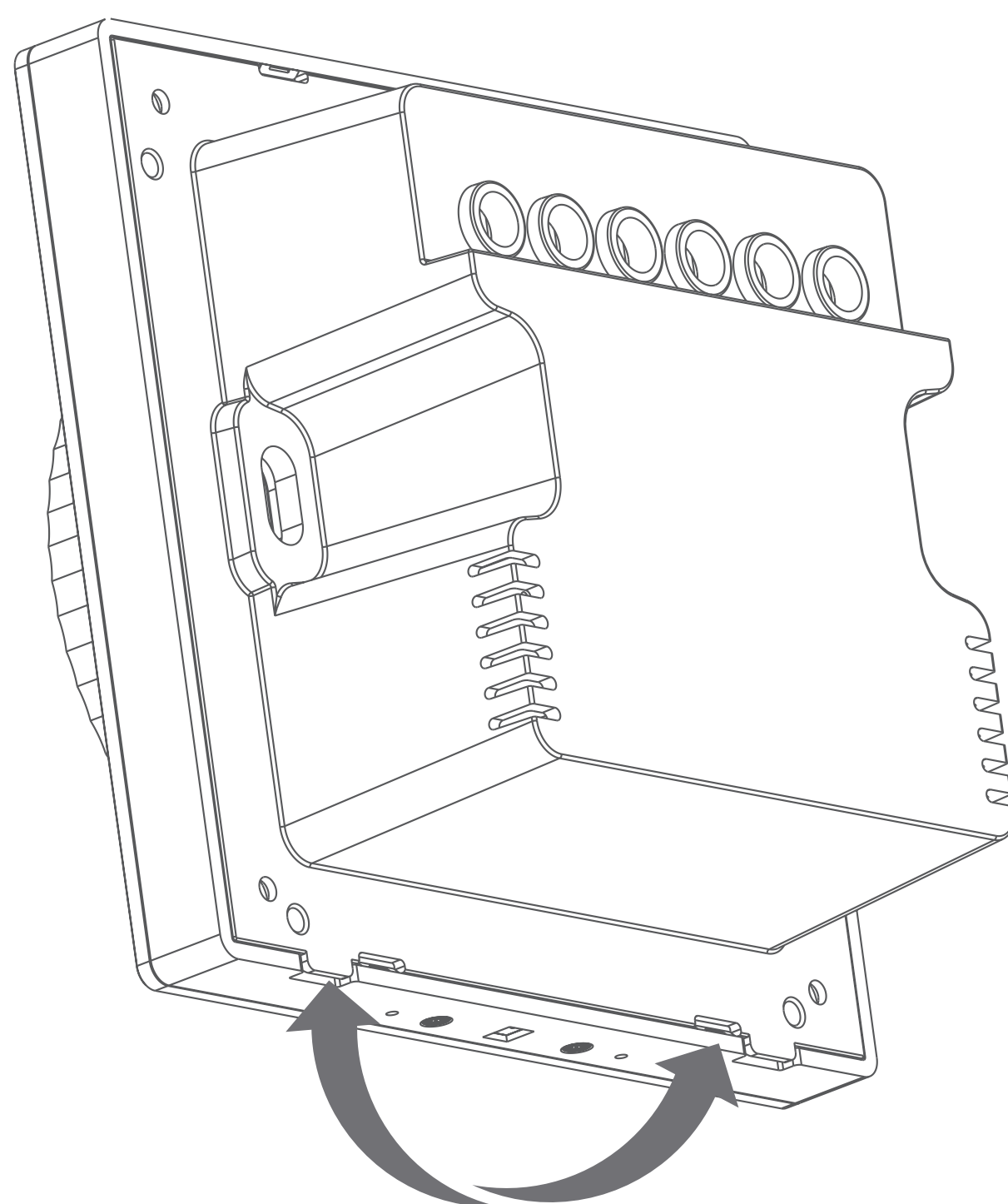

拆开位置

※ 面板底部的 2 颗螺丝不可以拆除

3、将火线接入底盒的 L 接口，零线接入底盒 N 接口，灯控线依次接入底盒 L1/L2 接口，确认接线正确后，拧紧接线柱螺丝。

* 火线一般为红色电线，零线一般为蓝色或黑色电线。

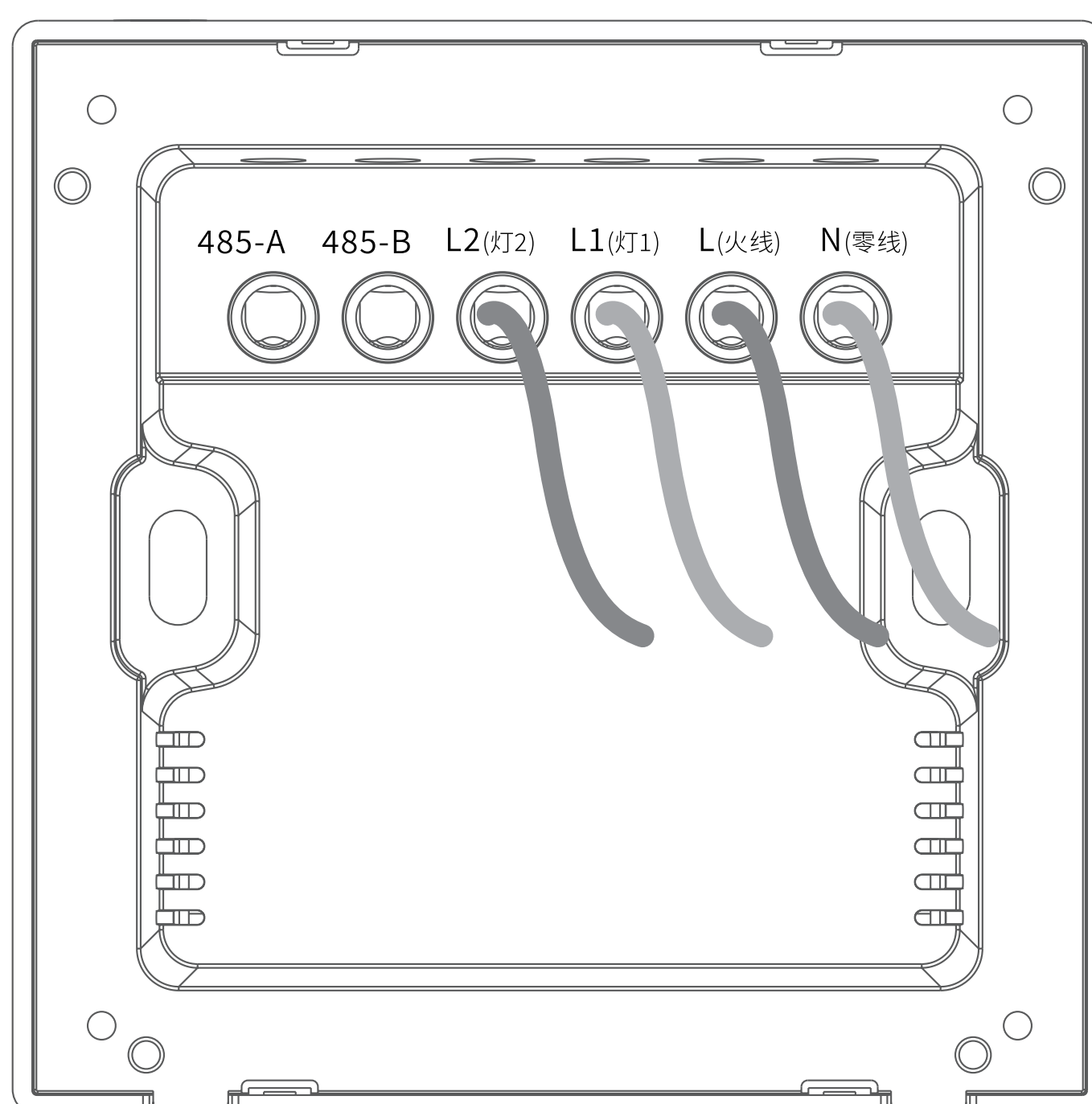

⚠ 注意 :L1/L2 每路支持最大负载 400W;

4、用配件 KM4 螺丝将电源底盒固定到墙壁暗盒上。

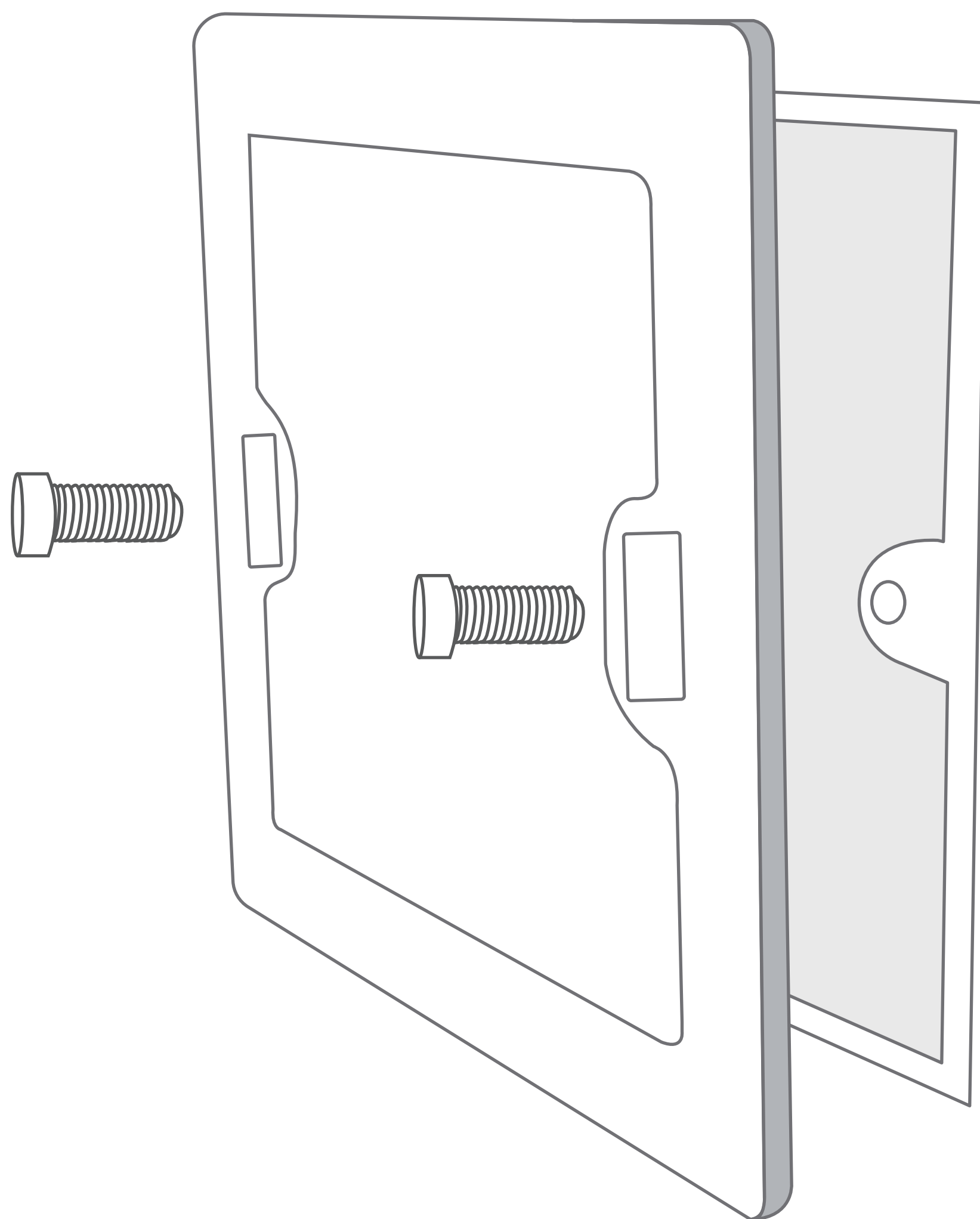

* 电源底盒固定螺丝拧至底壳不晃动即可，过紧将导致开关和电源底盒扣合时不牢固或不平整。

5、倾斜开关面板，并扣合在墙面电源底盒上，检查面板是否扣合牢固

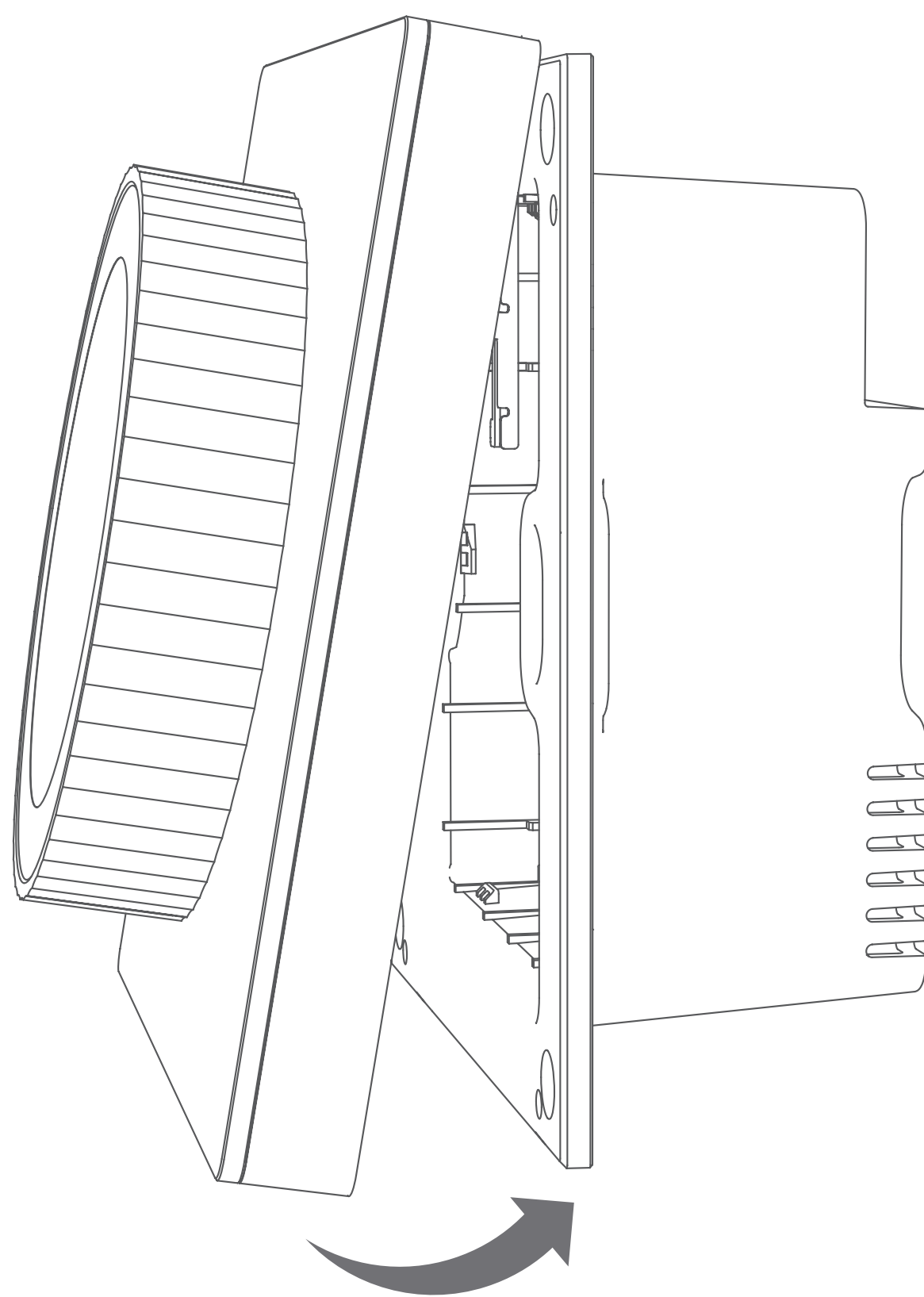

* 面板扣合时请勿用力按压面板，以免损坏。

6、拉通断路器，给产品通电。



7、用手机扫描下方二维码，下载“智家 365”APP，并注册账号。添加更多设备到产品，即刻开始享受便捷舒适的智能家居体验。

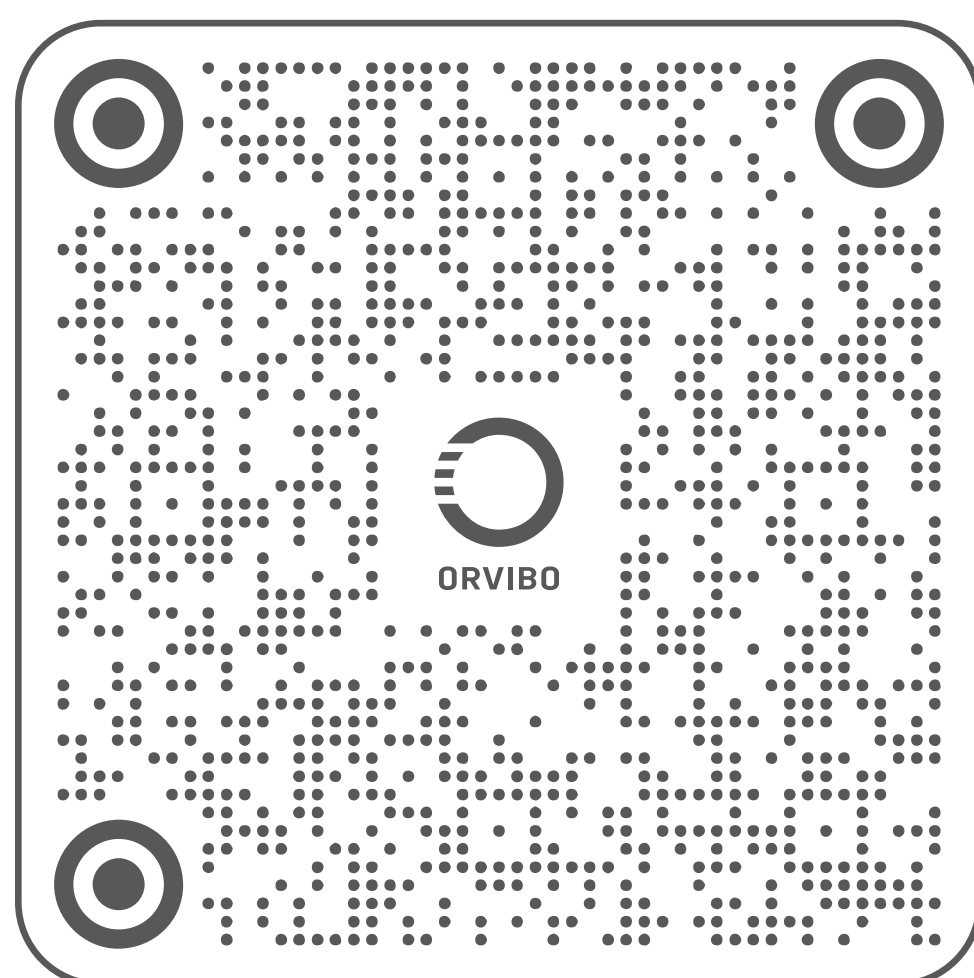

扫码下载
「智家 365」APP