



**ORVIBO**

# MixPad C2

智能语音开关(零火版)

(安装指南)

# 包装清单

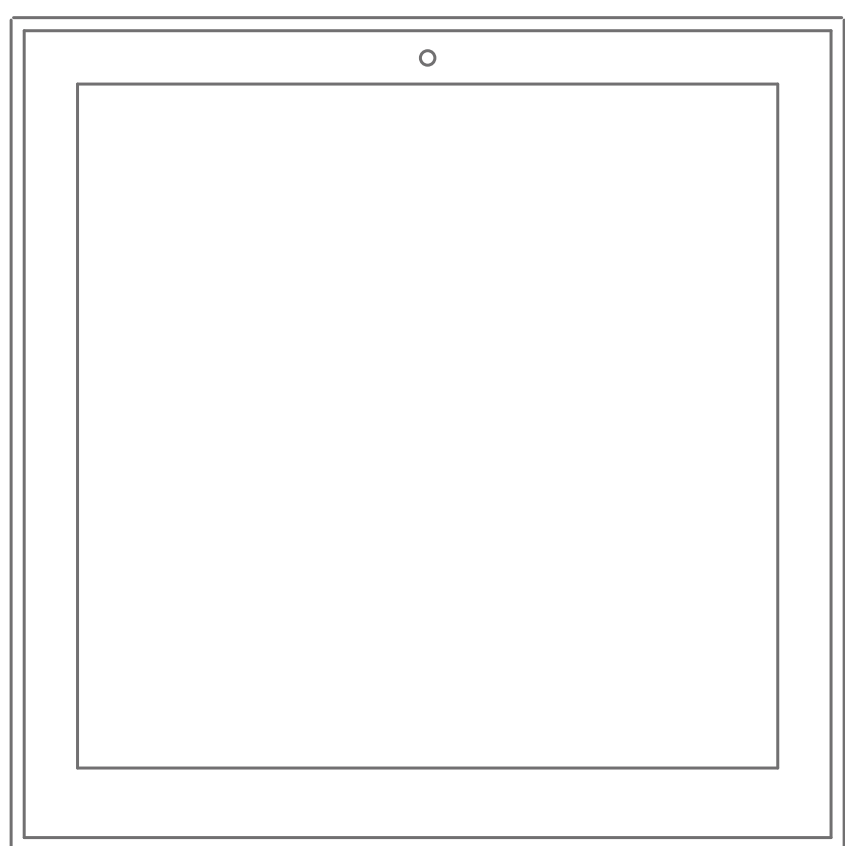

MixPad C2 智能语音开关 ×1

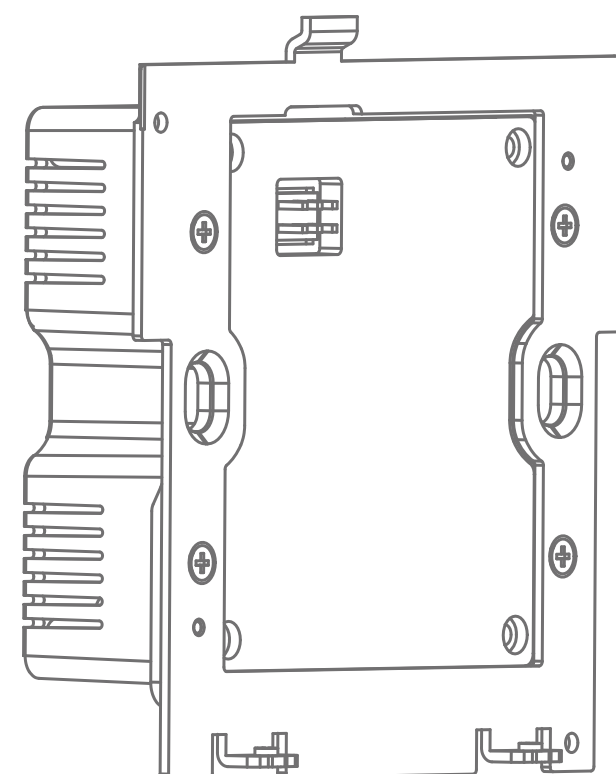

底壳组件 ×1



M1.4 十字  
螺丝刀 ×1

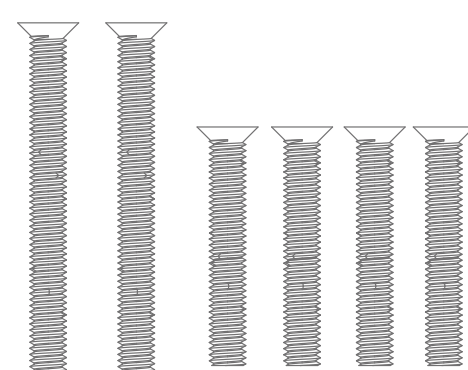

KM4螺丝 ×6

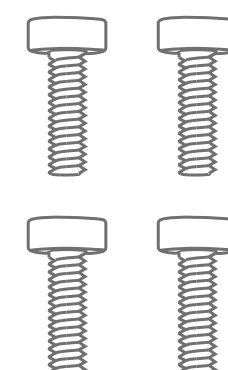

M1.4  
螺丝 ×4

# 自备工具

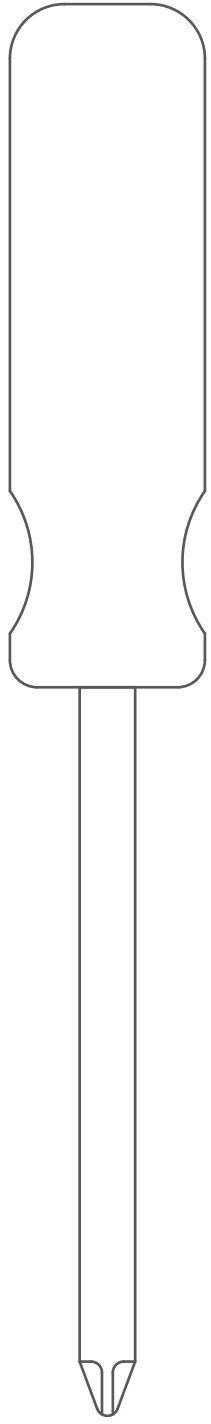

M4十字螺丝刀

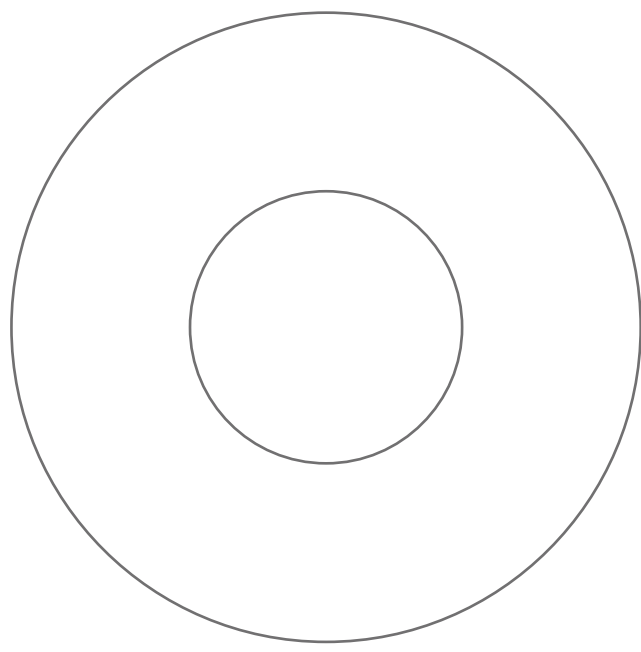

电工胶布

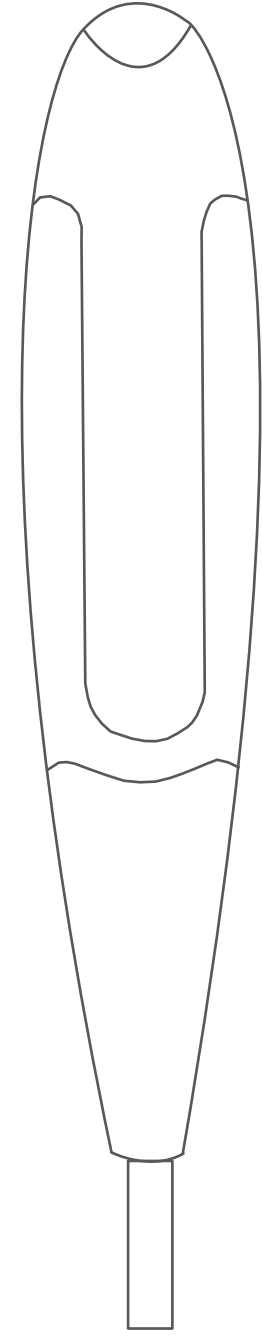

测电笔

# 部署零线需自备工具

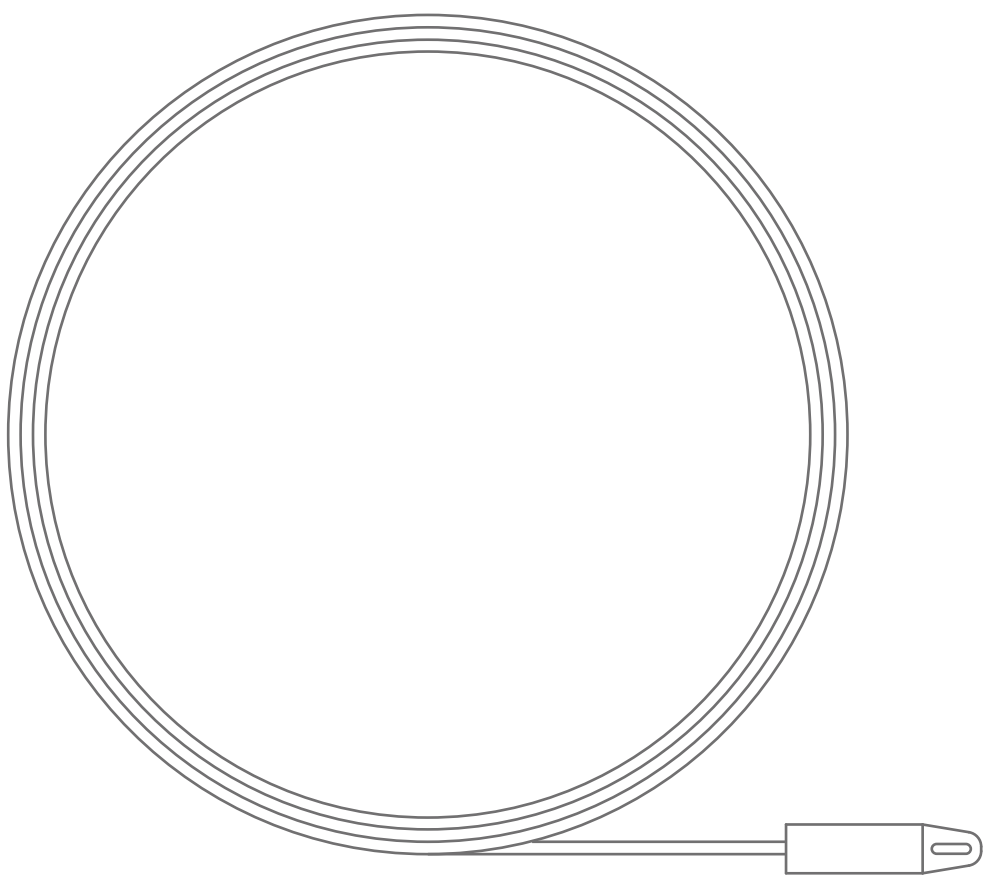

穿线器

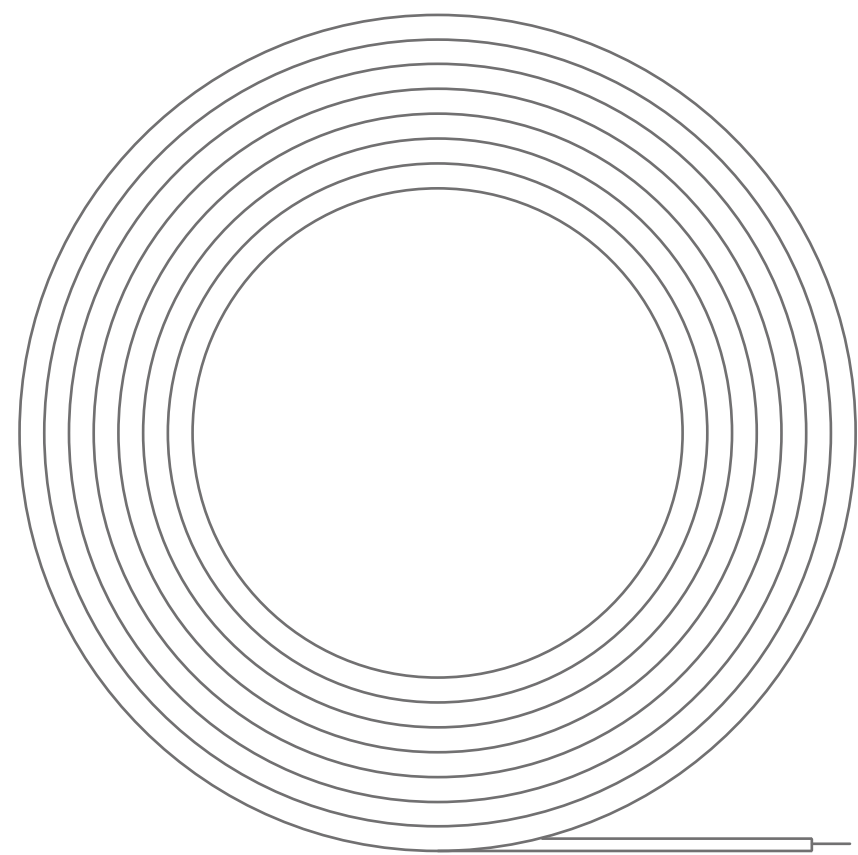

蓝色2.5平方软电线  
(根据部署距离确定电线长度)

# 安装须知

1、⚠️ 本产品安装过程中涉及强电，需由专业电工安装，安装前请仔细阅读《安装指南》，不遵守《安装指南》操作可能会危及您的生命安全。

2、本产品仅限室内使用，且不可安装在浴室等潮湿环境。

3、本产品仅适用于海拔2000米以下地区安全使用。

4、请勿尝试自行维修本产品，应由授权的专业人士进行维修。

安装过程中如有疑问请拨打欧瑞博安装与服务电话：**400-060-6050**。

# 安装位置

在墙壁86型开关、插座位置安装。

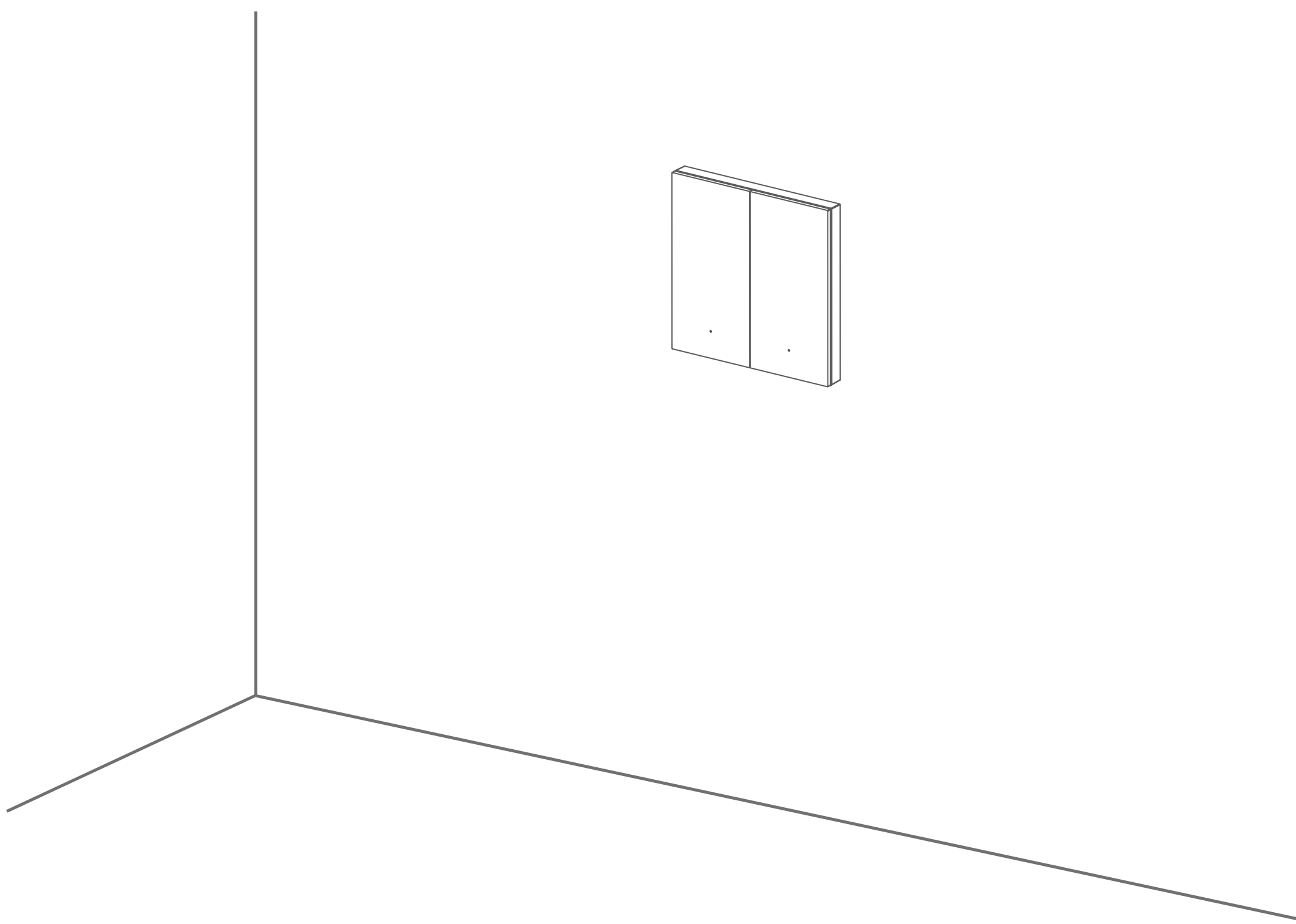

# 安装条件

- ① 暗盒内具备零线，可直接安装。
- ② 暗盒内没有零线，需要另外布设零线。

# 如何辨识零线、火线

\* 火线一般为红色电线，零线一般为蓝色或黑色电线。

⚠ 注意：辨别零线、火线需要用测电笔带电操作，切勿用肢体触碰电线

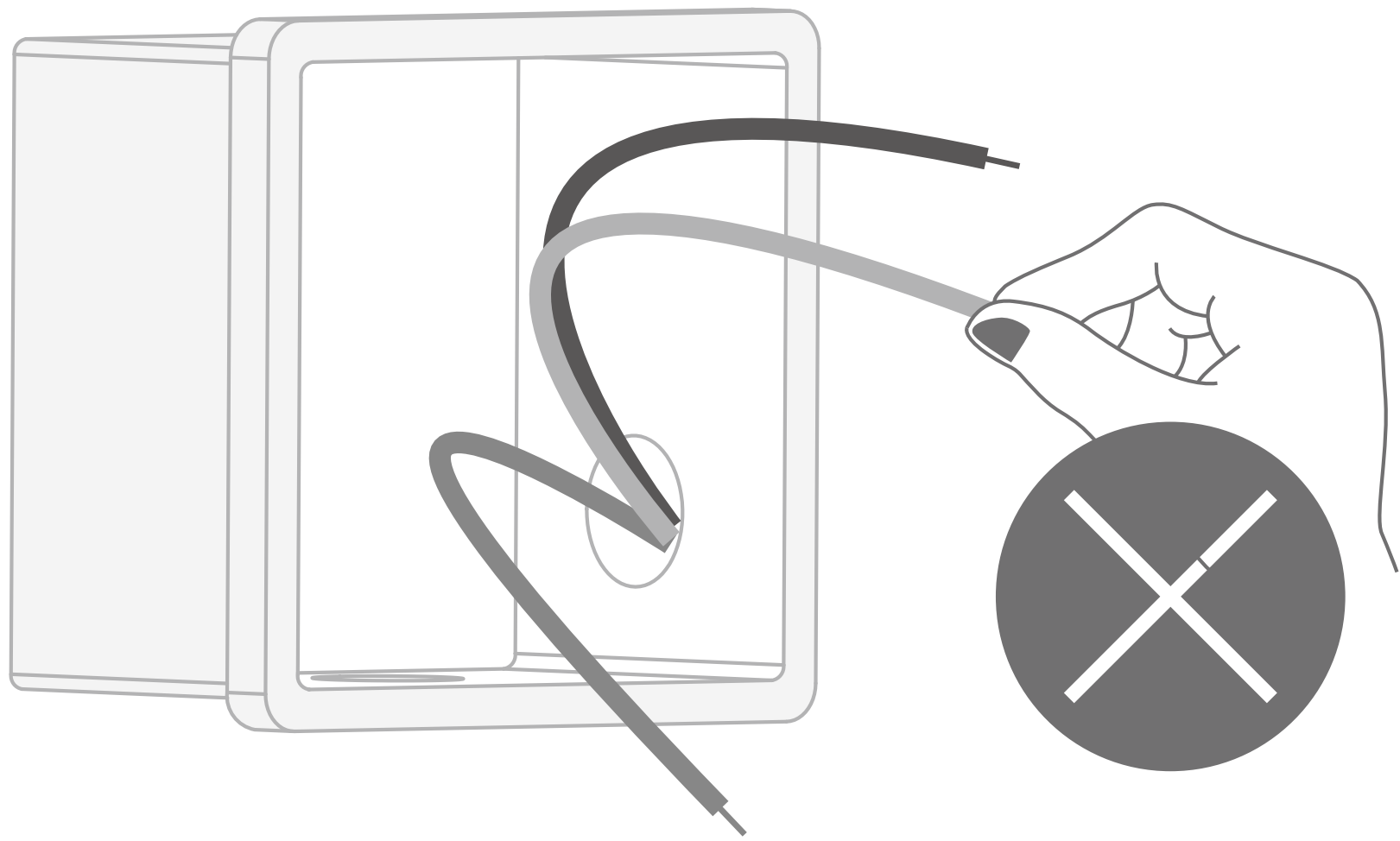

## 1. 插座面板零火线辨别

- ① 关闭插座断路器，拆开插座面板。
- ② 拉通插座断路器，用测电笔触碰各电线接触点。

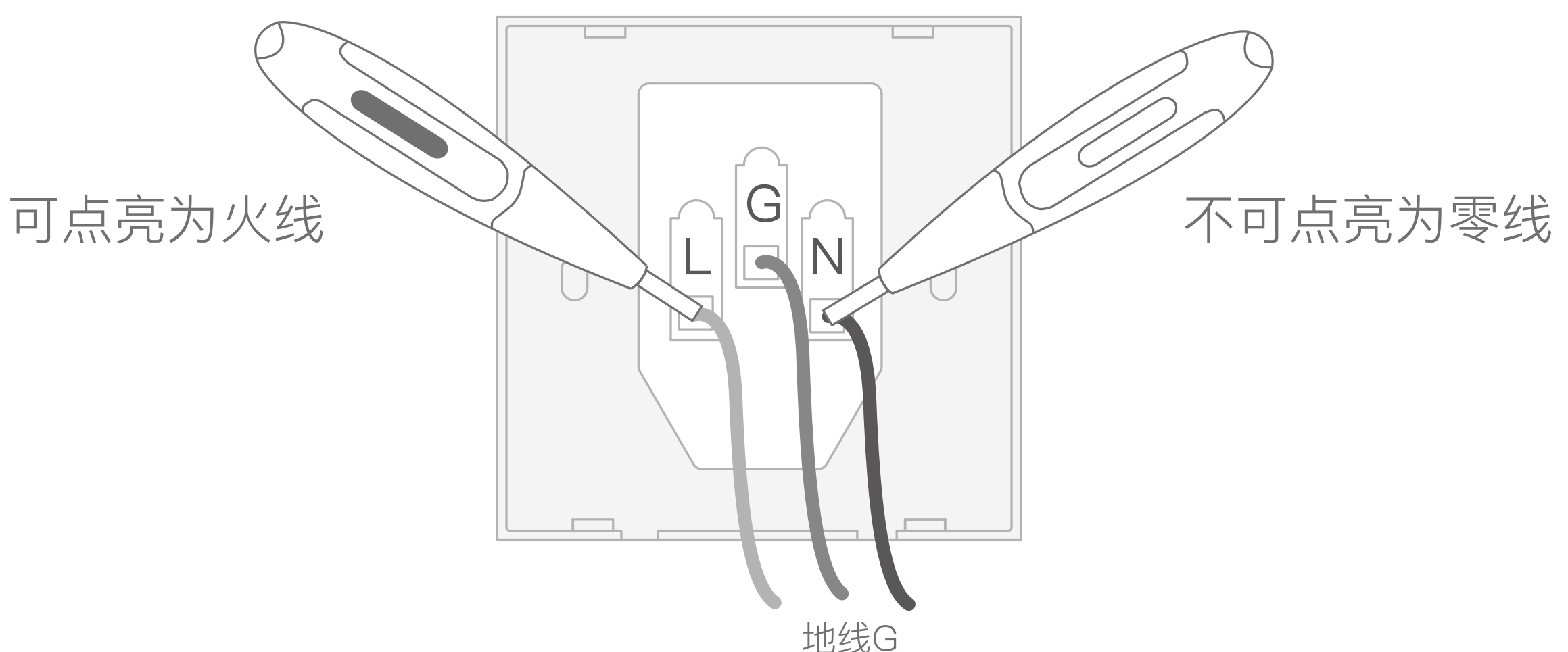

### ③ 用电线标示贴区分零线、火线、地线

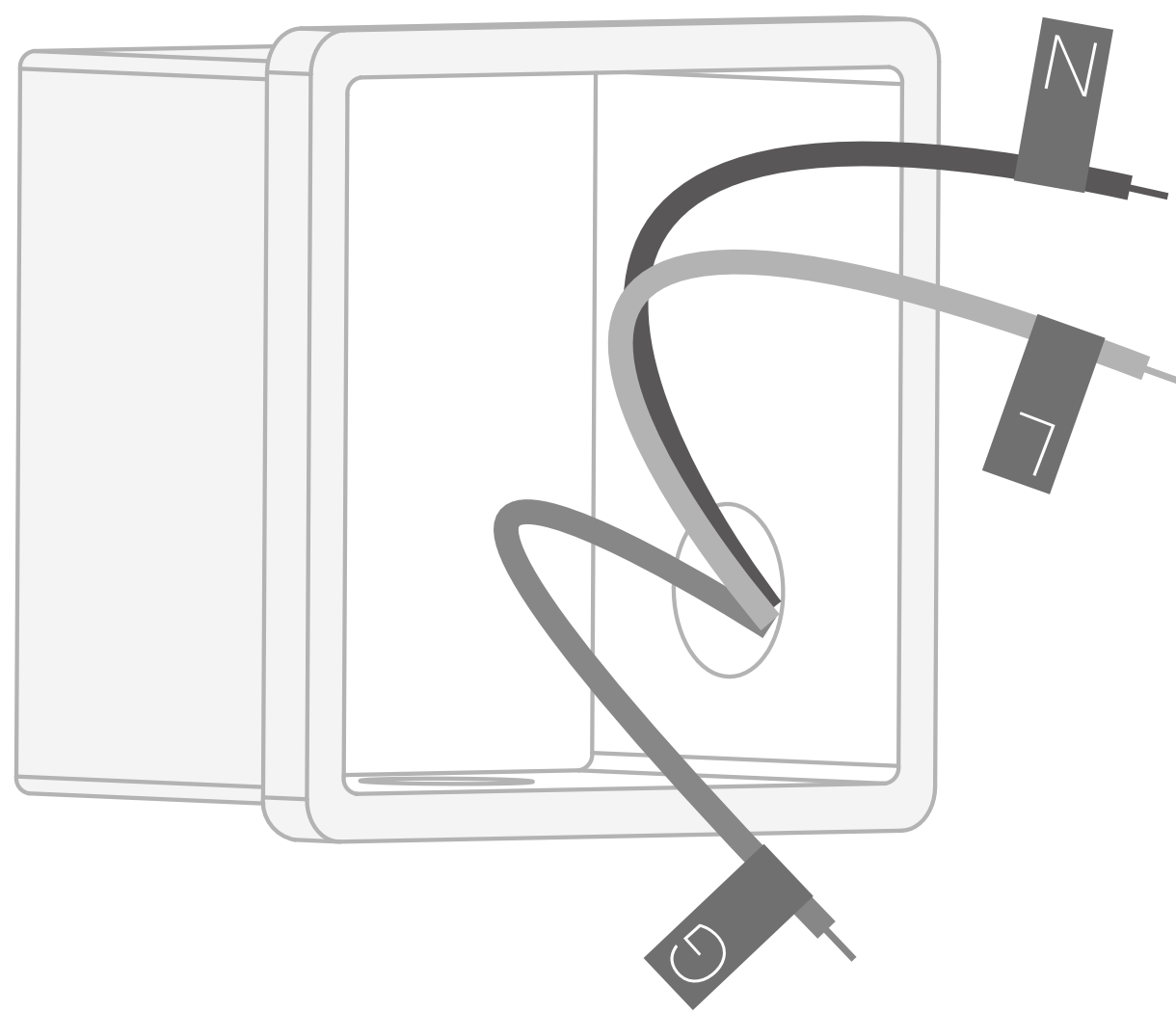

## 2. 开关面板零火线辨别

- ① 关闭开关断路器，拆下开关面板。
- ② 拉通开关断路器。
- ③ 切换开关状态，用测电笔触碰电线接触点。

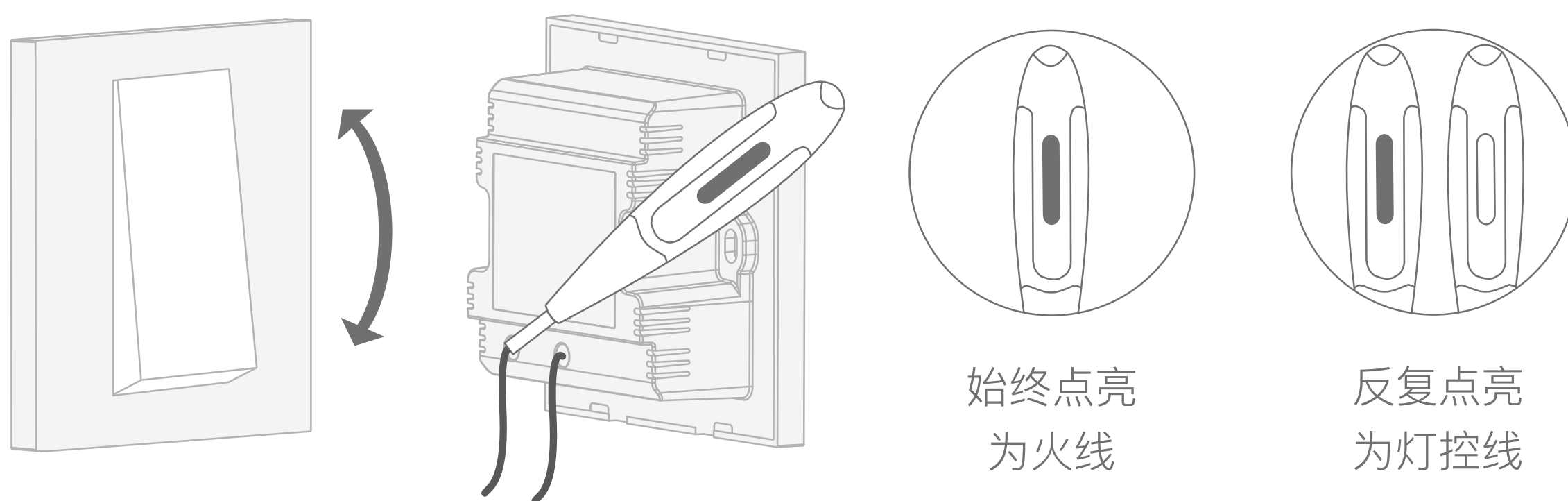

④ 用电线标示贴区分火线、灯控线。

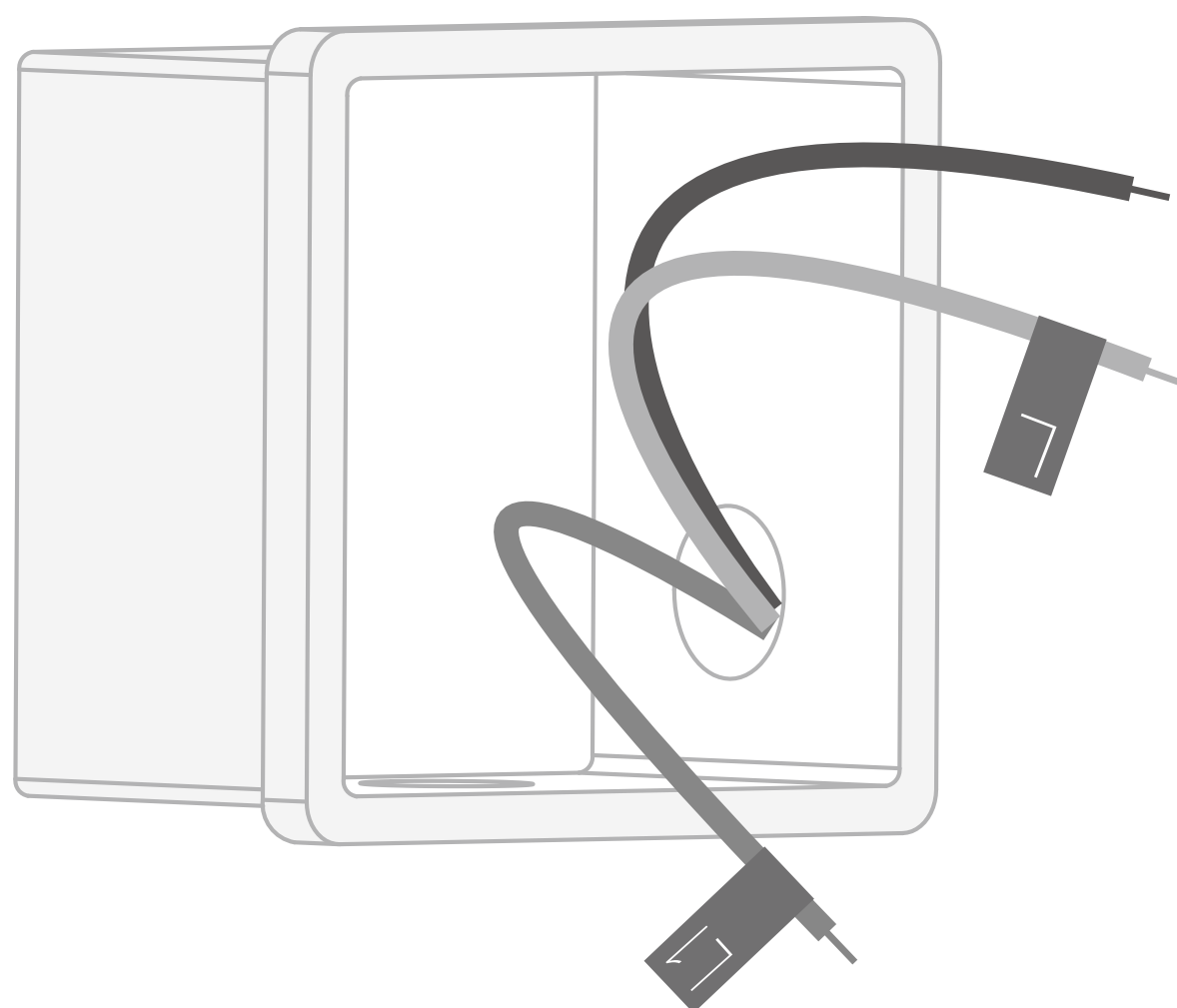

## 如何布设零线

① 确认开关控制灯的位置，关闭开关断路器。

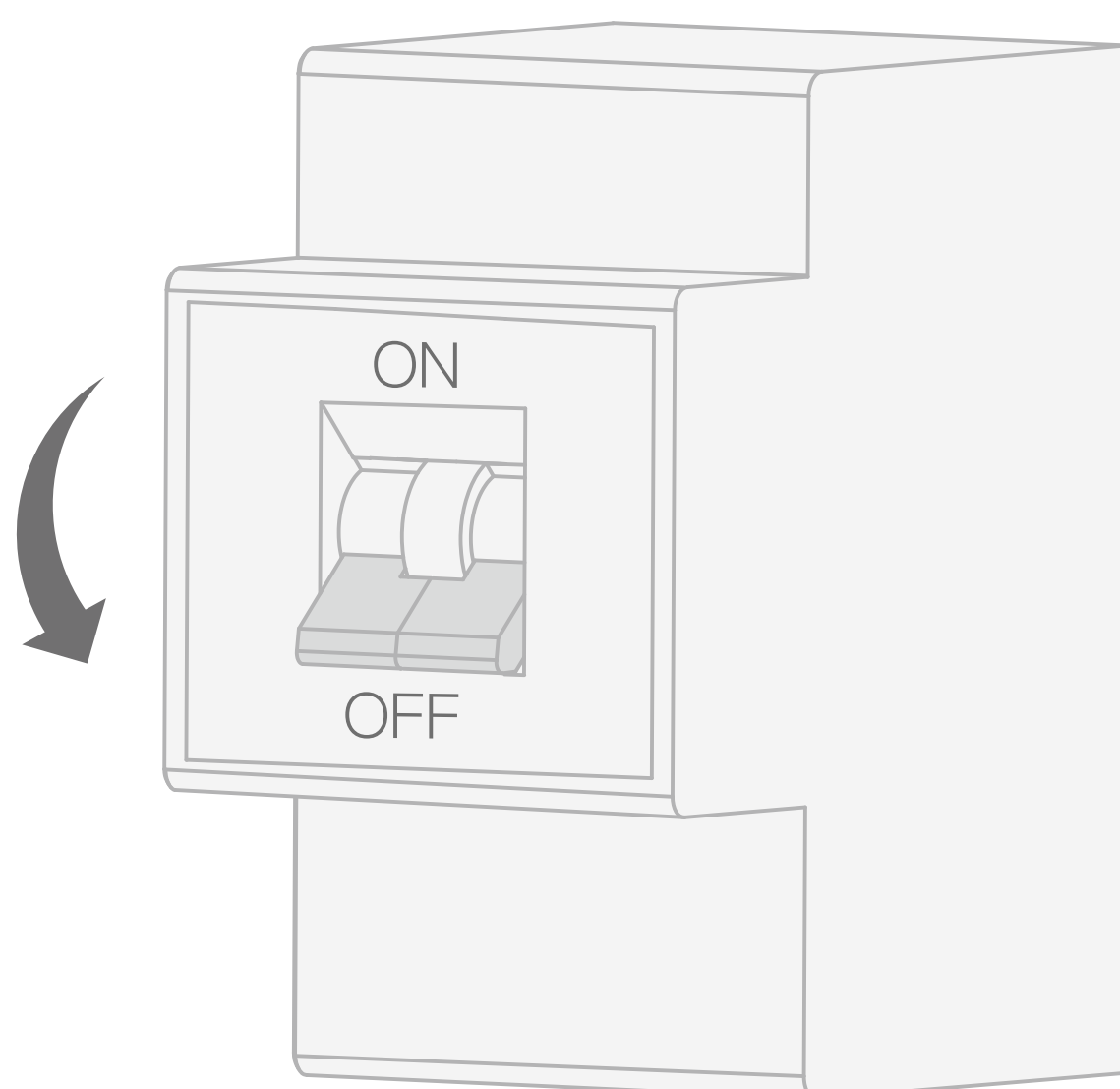



② 将穿线器从灯位置穿过接线管至暗盒出线处。

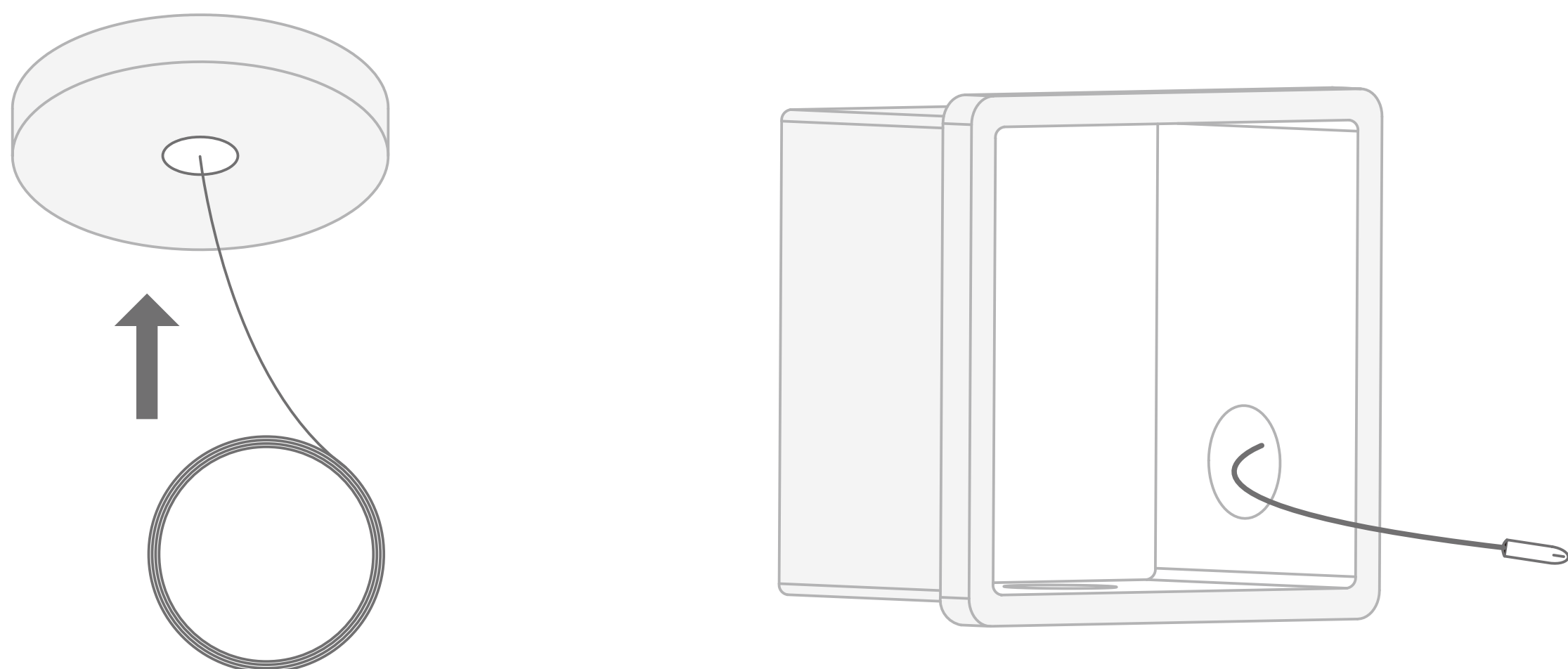

③ 将新增电线和穿线器头部固定，灯具位置抽拉穿线器带出新增电线。

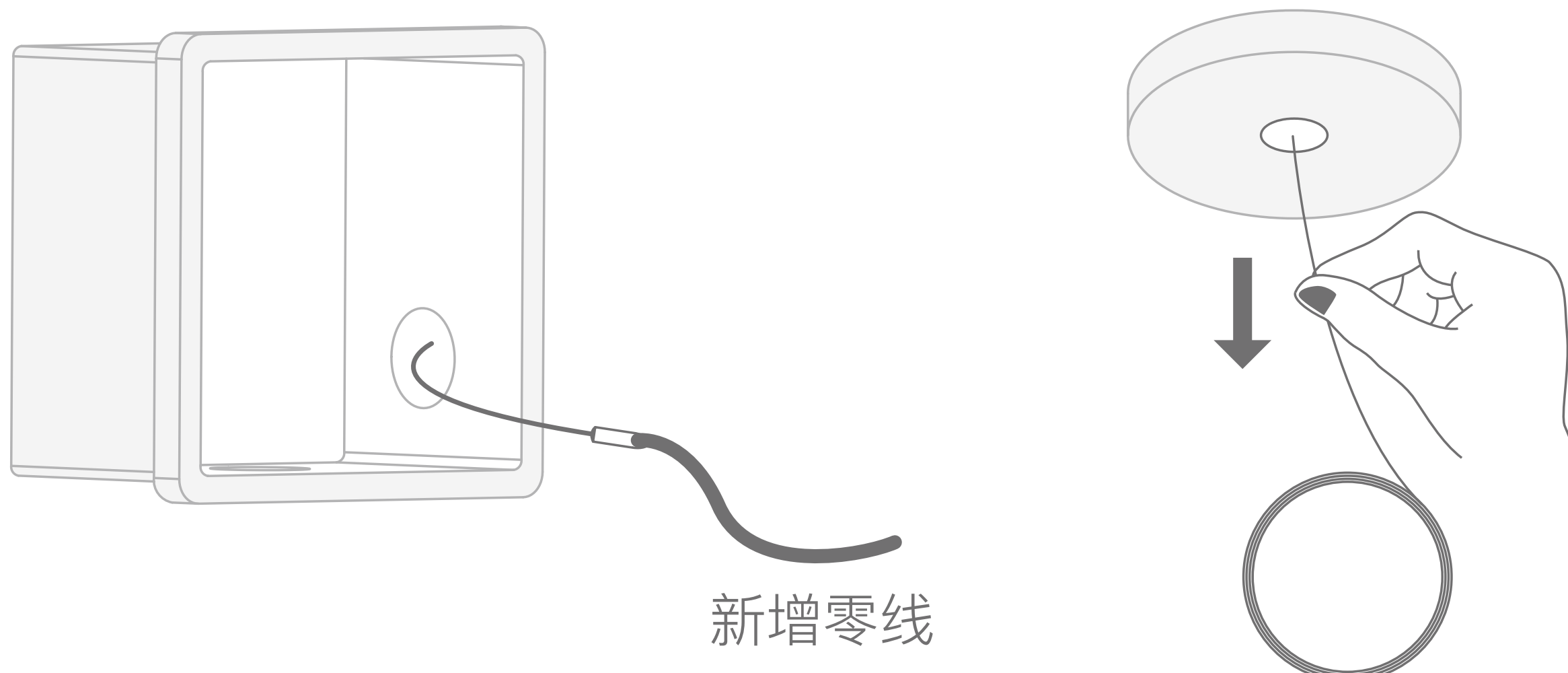

# 产品安装

① 安装前请关闭断路器。

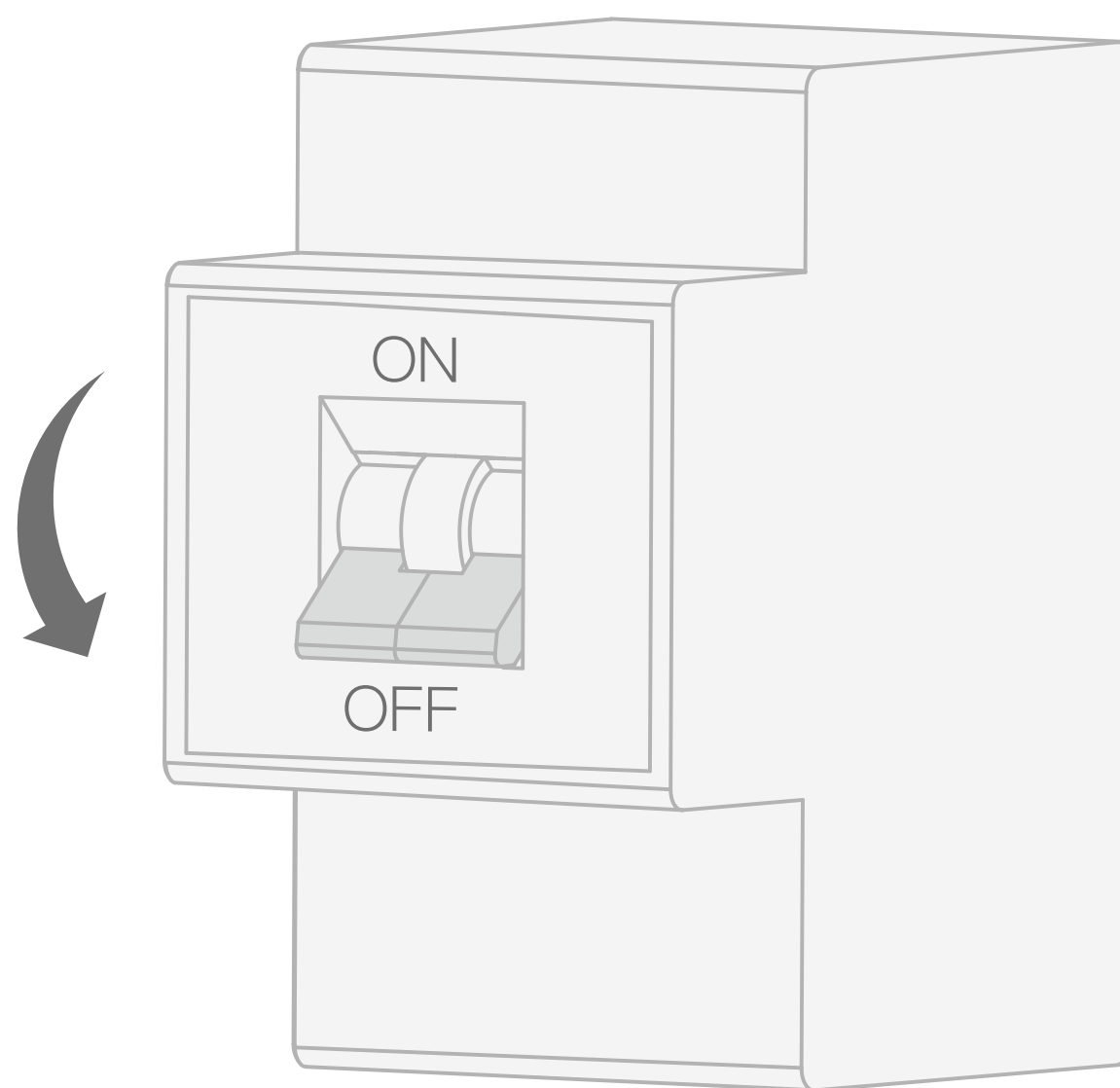

② 撕下面板底盒固定贴纸，取下底盒。

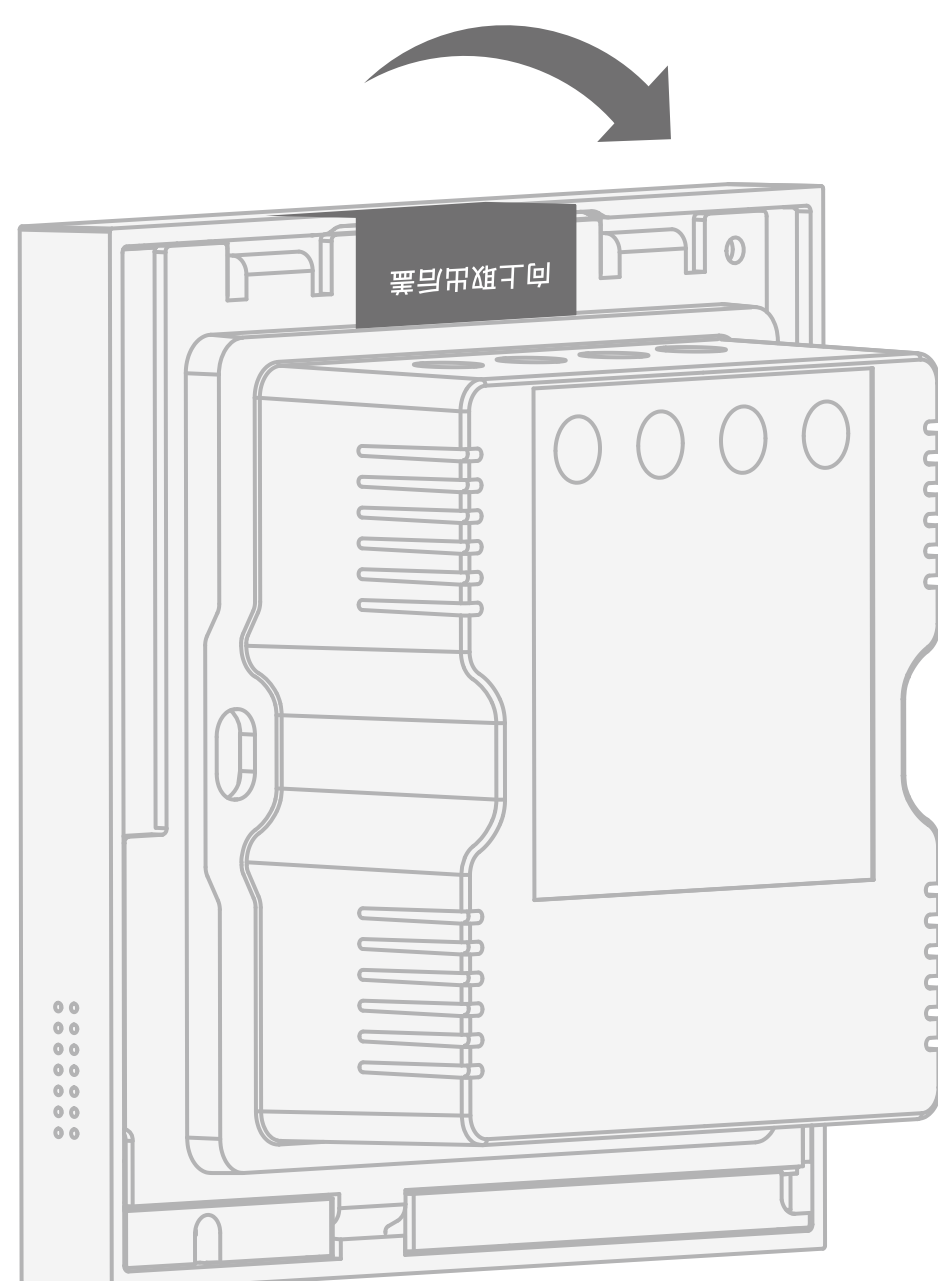

③ 将火线接入底盒的L接口，零线接入底盒N接口，灯控线接入底盒L1/L2接口。确认接线正确后，拧紧接线柱螺丝。

\* 火线一般为红色电线，零线一般为蓝色或黑色电线。

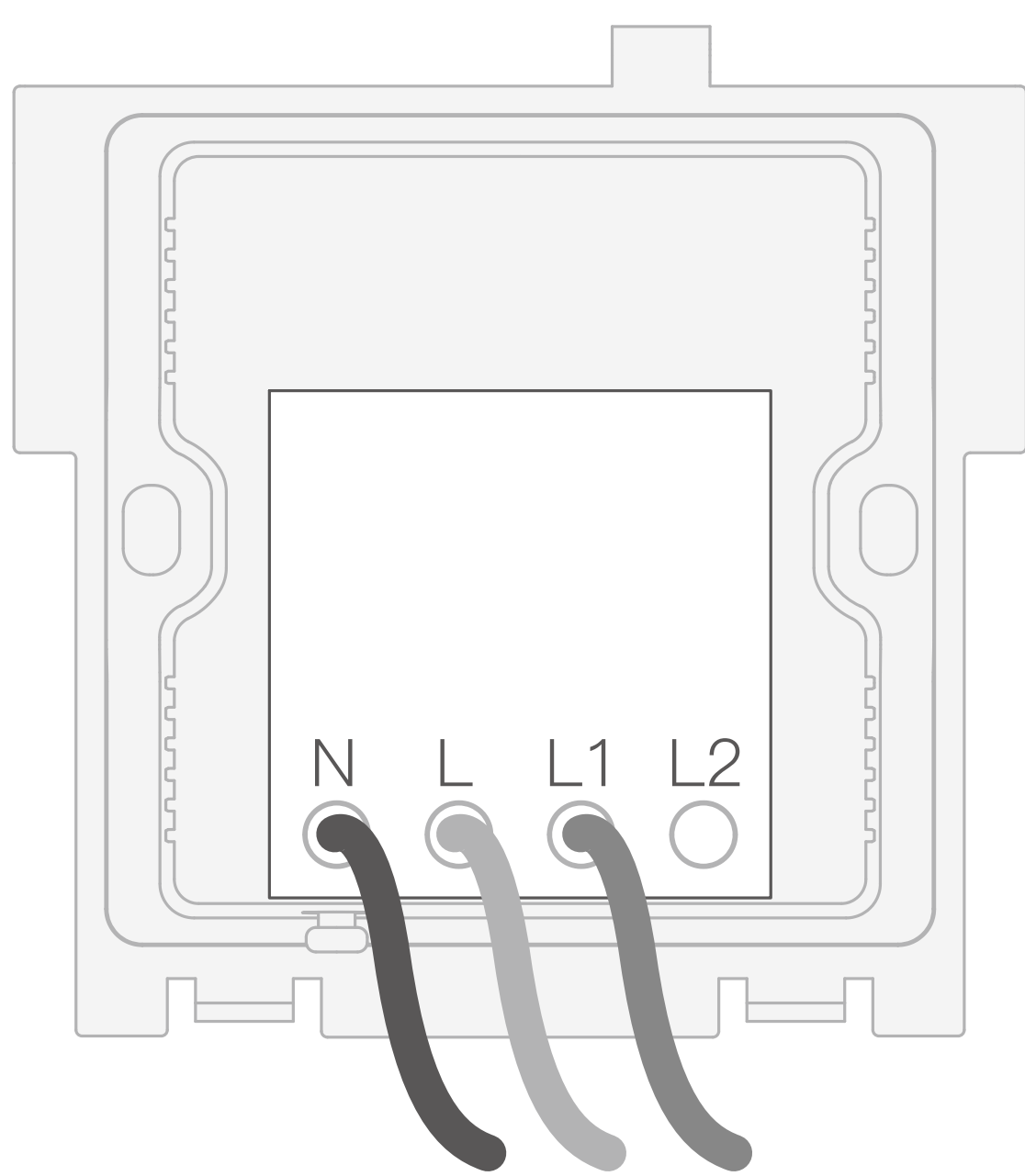

⚠ 注意：L1/L2每路支持最大负载150W。

④ 用附件KM4螺丝将底盒组件固定到墙壁暗盒上。倾斜 MixPad 面板并扣合在支架上，用 M1.4螺丝从底部将面板和支架锁紧。

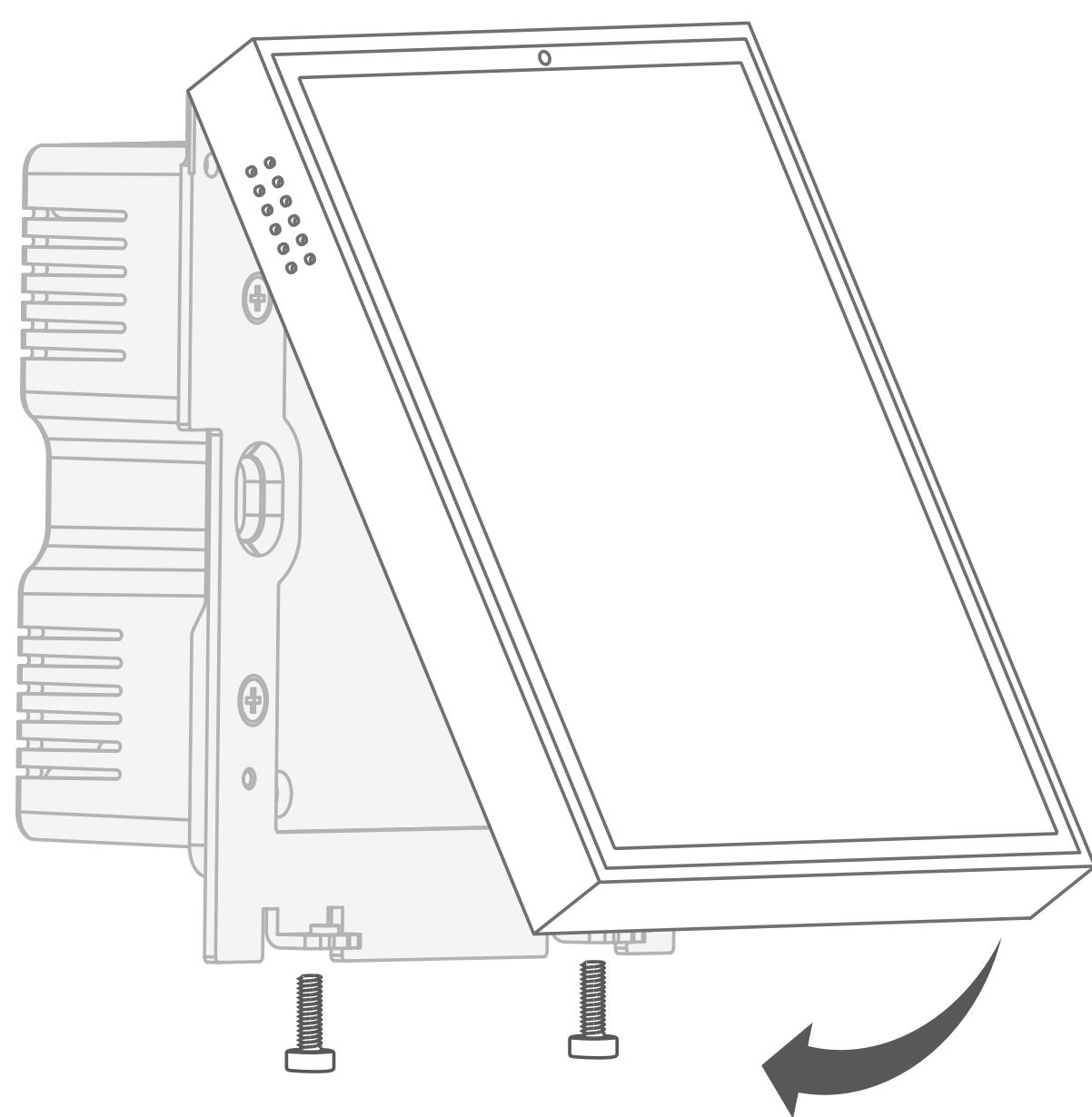

\* 底盒螺丝请勿拧入过紧，固定至底盒不会松动即可。面板扣合时请勿用力按压面板，以免损坏屏幕。

⑤ 拉通断路器，给 MixPad 通电。

⑥ 用手机扫描下方二维码，下载“智家365”App，并注册账号。添加更多设备到 MixPad。即刻开始享受便捷舒适的智能家居体验。

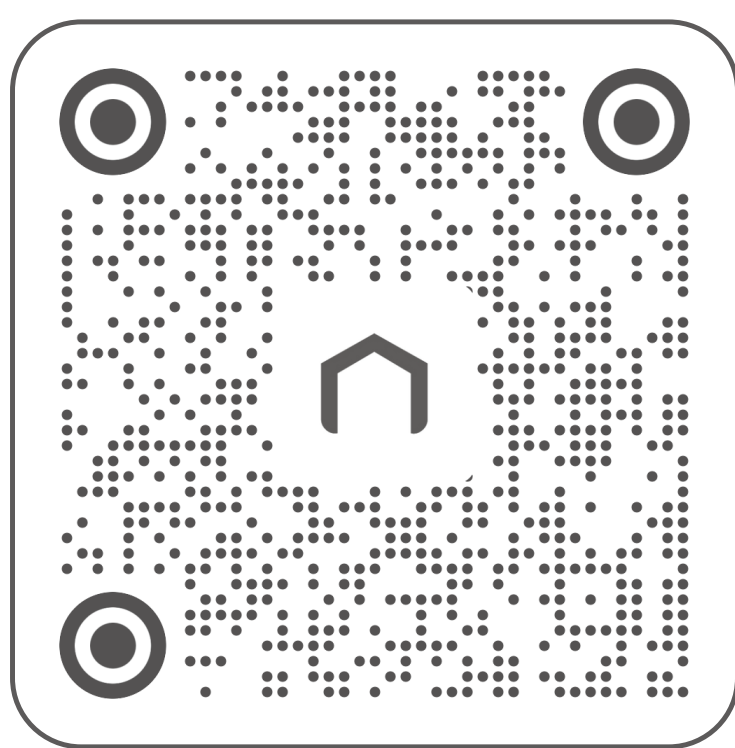

扫码下载  
「智家365」App

关注欧瑞博官网 [www.orvibo.com](http://www.orvibo.com) 和欧瑞博天猫官方旗舰店。选择更多您喜爱的设备添加到 MixPad，即可获得更多智能化、自动化交互体验。

**安装与服务热线：400-060-6050**